

Sistemas de Compartimentación





SUMARIO

Introducción

PRESENTACIÓN.....	2
LA ORGANIZACIÓN MAMPAR	4
DIVISORIA MONOPANEL (STANDARD).....	6
DIVISORIA BIPANEL.....	6
TABIQUE COMPLET MC-1 (CIEGO) Y MM-1 (MIXTO, UN SOLO VIDRIO).....	8
TABIQUE COMPLET CIEGO MC-2	9
TABIQUE COMPLET MM-2 (MIXTO, UN SOLO VIDRIO).....	10
TABIQUE COMPLET MIXTO MDM-2	11
COMPLET NOBEL : TABIQUE COMPLET CON MODULACIÓN HORIZONTAL CADA 50 CM »	13
COMPLET MUR : TABIQUE COMPLET, VARIANTE « LADRILLOS »	14
ARMARIO COMPLET.....	16
TABIQUE « STEEL » (ENSAYO DE RESISTENCIA AL FUEGO).....	20



PRESENTACIÓN

Mampar, S.A., se incorporó hace 27 años en el sector de la decoración y modulación de espacios. Durante este período nuestra premisa ha sido garantizar en todas las realizaciones el binomio calidad/servicio y con esta firme convicción ofrecemos hoy a nuestros clientes la línea más actual en el especializado mundo de la distribución de espacios con estructuras modulares. Garantizamos funcionalidad, robustez y soluciones prácticas a la hora de satisfacer sus necesidades de aprovechamiento integral de espacios que, junto con la seriedad y calidad de servicio, son las mejores referencias que MAMPAR, S.A. le ofrece para sus nuevos proyectos.



MAMPAR, S.A.

MAMPAR
Castilla, S.L

Cuente con MAMPAR, obtendrá soluciones de plena confianza que avalarán el resultado de sus futuras realizaciones.

MAMPAR
Levante, S.L



LA ORGANIZACIÓN MAMPAR

Mampar, con proyección de futuro y líder en el sector de la compartimentación y distribución de espacios, ofrece las respuestas más avanzadas que el mercado requiere en cada momento,

Su propio desarrollo tecnológico, la exclusividad de sus productos, la calidad de sus fabricados, el servicio con sus clientes hacen de Mampar una empresa consolidada en el sector de la construcción de interiores.

Investigación y desarrollo

Nuestro departamento técnico, equipado con la tecnología informática más avanzada y un equipo humano profesional hace realidad sus proyectos, con dos objetivos principales.

- El estudio de cada proyecto personalizado al cliente, en la distribución y decoración del espacio.
- El desarrollo y la creación de nuevos fabricados, creando nuevas tecnologías en el mundo de la decoración de interiores, con el fin de perfeccionar, la estética, la calidad y la funcionalidad de sus productos en su instalación.

Producción

MAMPAR en sus modernas instalaciones dispone de una superficie de 10.000 m², para la fabricación de sus productos, mamparas, biombos, armarios, pavimentos técnicos elevados,... todo proceso pasa por un riguroso control de calidad, desde la materia prima hasta el producto acabado, para cumplir con las normativas vigentes.



Divisorias "MONOPANEL" y "BIPANEL"

DIVISORIA MONOPANEL (STANDARD)



- Montadas con perfilera vista de aluminio de 35 x 45 y 30 x 45 mm. y anodizado en plata, con madera aglomerada de 16 mm. de espesor y acabado en melamina.
- Las partes acristaladas van provistas con un vidrio de 3/4 mm. transparente o carglás

DIVISORIA BIPANEL



- Montadas con perfilera vista de aluminio de 35 x 70 mm. en puntales y largueros, acabado en plata.
- Tienen doble panel de madera melaminada de 16 mm. espesor, quedando entre ellos una cámara interna de 25 mm. rellena de lana de roca para cumplir exigencias acústicas.
- Las partes acristaladas van provistas de doble vidrio.

DIFÉRENTES ALZADOS

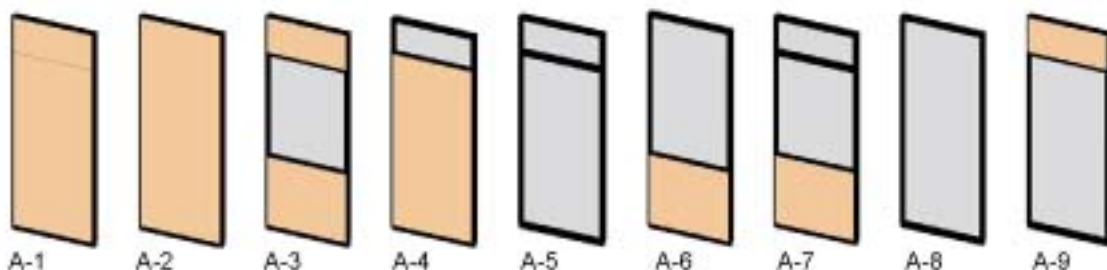

A-1

A-2

A-3

A-4

A-5

A-6

A-7

A-8

A-9



Tabique **"COMPLET"**

TABIQUE COMPLET MC-1 (CIEGO) Y MM-1 (MIXTO, UN SOLO VIDRIO)



MC-1



MM-1

- Sistema suspendido sobre perfilería oculta de aluminio extrusionado y acanalado, alojándose en su interior unas juntas termoplásticas para su sellado en tableros, paredes, techo y suelo. Todo ello va entrelazado mediante un sistema de tensores que hacen de ella una estructura compacta.
- Las partes acristaladas irán provistas de unos marcos de madera DM recubiertos con PVC y de unos burletes de goma para la perfecta adaptación del vidrio de 6 mm. a los mismos.
- Todo el conjunto está provisto de doble panel de madera melamina de 16 mm. de espesor acabado en varios colores, creándose entre ellos una cámara interior de 45 mm. rellena de lana de roca, consiguiendo un grueso total de tabique de 80 mm.
- Dispone de un zócalo de P.V.C. de 45 mm.

TABIQUE COMPLET CIEGO MC-2



- Sistema suspendido sobre perfilería oculta de aluminio extrusionado y acanalado, alojándose en su interior unas juntas termoplásticas para su sellado en tableros, paredes, techo y suelo. Todo ello va unido mediante un sistema de tensores que hacen de ella una estructura compacta.
- Todo el conjunto está provisto de doble panel de madera melamina de 16 mm. de espesor, creándose entre ellos una cámara interior de 45 mm. rellena de lana de roca, consiguiendo un grueso total de tabique de 80 mm.
- Dispone de un zócalo de aluminio de 65 mm., y de un remate superior de 22 mm. en aluminio.

TABIQUE COMPLET MM-2 (MIXTO, UN SOLO VIDRIO)



- Sistema suspendido sobre perfilería oculta de aluminio extrusionado y acanalado, alojándose en su interior unas juntas termoplásticas para su sellado en tableros, paredes, techo y suelo. Todo ello va entrelazado mediante un sistema de tensores que hacen de ella una estructura compacta.
- Las partes acristaladas irán provistas de unos marcos de aluminio con burletes de goma para la perfecta adaptación del vidrio de 6 mm. a los mismos.
- Todo el conjunto está provisto de doble panel de madera melamina de 16 mm. de espesor acabado en varios colores, creándose entre ellos una cámara interior de 45 mm. rellena de lana de roca, consiguiendo un grueso total de tabique de 80 mm.
- Dispone de un zócalo de aluminio de 65 mm.

TABIQUE COMPLET MIXTO MDM-2



- Sistema suspendido sobre perfilería oculta de aluminio extrusionado y acanalado, alojándose en su interior unas juntas termoplásticas para su sellado en tableros, paredes, techo y suelo. Todo ello va unido mediante un sistema de tensores* que hacen de ella una estructura compacta.
- Las partes acristaladas irán provistas de unos marcos de aluminio con burletes de goma para la perfecta adaptación del doble vidrio de 4 / 5 mm. a los mismos.
- Todo el conjunto está provisto de doble panel de madera melamina de 16 mm. de espesor, creándose entre ellos una cámara interior de 45 mm. rellena de lana de roca, consiguiendo un grueso total de tabique de 80 mm.
- Dispone de un zócalo de aluminio de 65 mm. , y de un remate superior de 22 mm. en aluminio.

Perfil marco doble vidrio

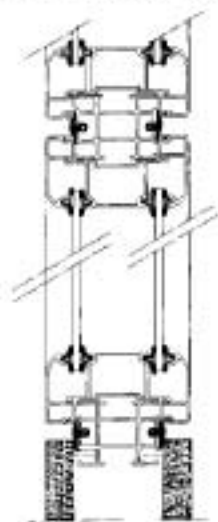

Esquinero 90° COMPLET

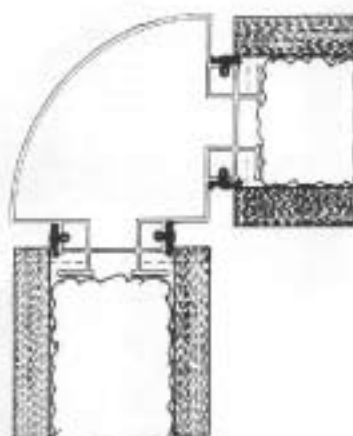

* tensor Complet H32

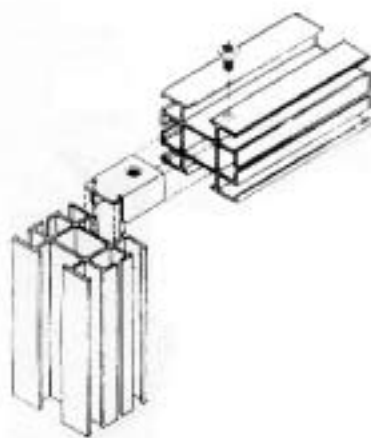

DIFERENTES ALZADOS

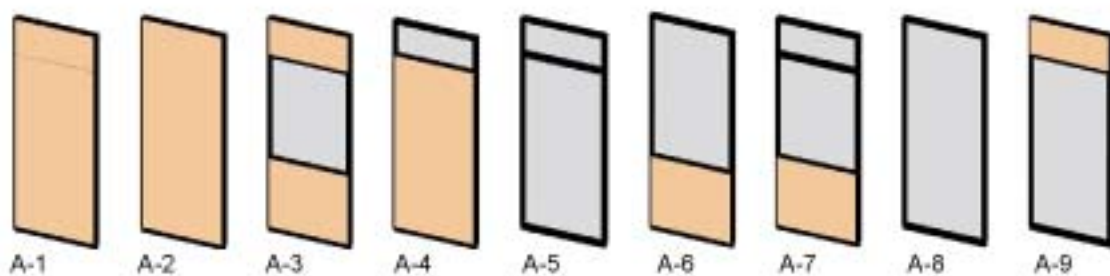

A-1

A-2

A-3

A-4

A-5

A-6

A-7

A-8

A-9

COMPLET NOBEL : TABIQUE COMPLET CON MODULACIÓN HORIZONTAL
CADA 50 CM »

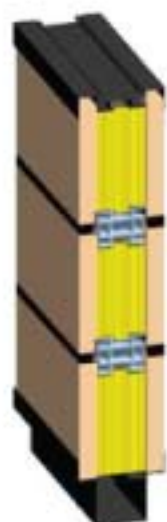

- Sistema suspendido sobre perfilera oculta de aluminio extrusionado y acanalado, alojándose en su interior unas juntas termoplásticas para su sellado en tableros, paredes, techo y suelo. Todo ello va unido mediante un sistema de tensores que hacen de ella una estructura compacta.
- Todo el conjunto está provisto de doble panel de madera melamina de 16 mm. de espesor, creándose entre ellos una cámara interior de 45 mm. rellena de lana de roca, consiguiendo un grueso total de tabique de 80 mm.
- Dispone de un zócalo de aluminio de 65 mm., y de un remate superior de 22 mm. en aluminio.

OPCIÓN COMPLET NOBEL

1 vidrio	Madera	Madera	Madera	Madera	Madera	Madera	1 vidrio
	Madera	Madera			Madera	Madera	
	Madera	Madera			Madera	Madera	
	Madera	Madera			Madera	Madera	
	Madera	Madera			Madera	Madera	

COMPLET
MM-2 A8

COMPLET
NOBEL

COMPLET
NOBEL

COMPLET
NOBEL

COMPLET
NOBEL

COMPLET
MM-2 A8

COMPLET MUR : TABIQUE COMPLET, VARIANTE « LADRILLOS »

- Sistema suspendido sobre perfilería oculta de aluminio extrusionado y acanalado, alojándose en su interior unas juntas termoplásticas para su sellado en tableros, paredes, techo y suelo. Todo ello va unido mediante un sistema de tensores que hacen de ella una estructura compacta.
- Todo el conjunto está provisto de doble panel de madera melamina de 16 mm. de espesor, creándose entre ellos una cámara interior de 45 mm. rellena de lana de roca, consiguiendo un grueso total de tabique de 80 mm.
- Dispone de un zócalo de aluminio de 65 mm., y de un remate superior de 22 mm. en aluminio.

OPCIÓN COMPLET MUR

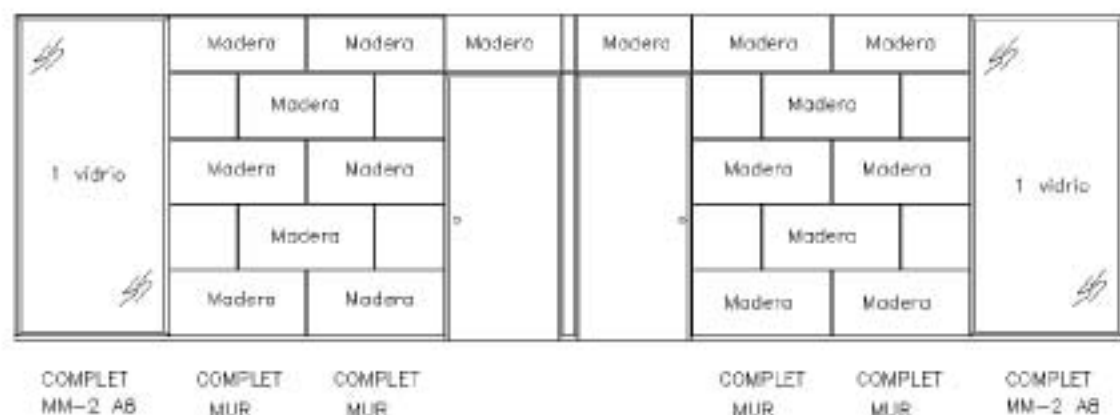



Tabique Armario

ARMARIO COMPLET

- Sistema diseñado para crear un ambiente funcional, una instalación de sus oficinas integral, una calidad, un aprovechamiento del espacio y un sistema compacto. A su medida.
- El Armario, tiene infinidad de posibilidades para adaptarse a sus necesidades, archivo general, carpetas colgantes, roperos, calidad estética,...
- En su interior cuentan con estantes (3 en los de h=1,30 m., 2 en los de h=0,80 m. y 5 en los de h=2,50 m.) en melamina de 19 mm.
- La caja del armario está compuesta por tableros de aglomerado de 16 mm. recubiertos de melamina.
- Las puertas en los cuerpos de armario llevan 2/3 bisagras, dependiendo de su longitud. El cierre de dichas puertas puede llevar cerradura o tirador, según se desee.





Alturas

Módulos

2065 mm

1750 mm

1000 mm

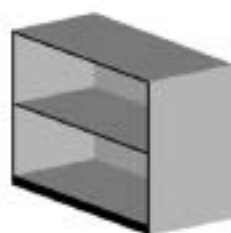
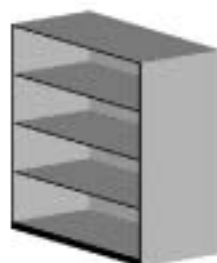

Ref.

AR

AG

AB

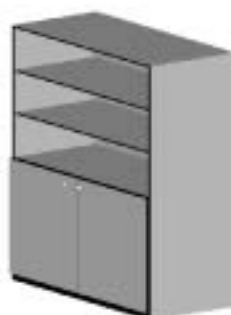

Ref.

ARPP

AGPP

ABP



ARPG



AGPG

Ref.

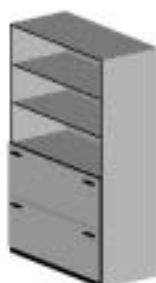

ARA

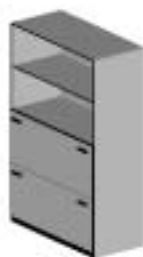

AGA



ABA

Ref.



Tabique "STEEL"

TABIQUE « STEEL » (ENSAYO DE RESISTENCIA AL FUEGO)



- Estructura formada por puntal, tanto horizontal como vertical, construido en chapa de acero cincada al fuego.
- Los zócalos laterales, inferior y superior están contruidos en chapa de acero cincada al fuego, y tienen las dimensiones de 35 x 100 mm. (laterales y superior) y de 50 x 100 mm. (inferior).
- Todos ellos están tratados con el Label de calidad QUALICOAT, revestidos mediante lacado.
- El revestimiento de dicha estructura está compuesto en sus dos caras por paneles de tablero aglomerado melamínico de 16 mm. de espesor, creándose entre ellos una cámara interior de 60 mm. rellena de lana de roca de alta densidad, consiguiendo un grueso total de tabique de 100 mm.
- Las partes acristaladas van provistas de marcos de acero lacado con doble vidrio sellados con juntas de P.V.C., limpiados, montados y verificados en fábrica.

DIFERENTES ALZADOS

